

Εγχειρίδιο εγκατάστασης και χρήσης - Ελληνικά
Ηλεκτρικό ρομπότ
Μετάφραση των πρωτότυπων οδηγιών στα γαλλικά

EL

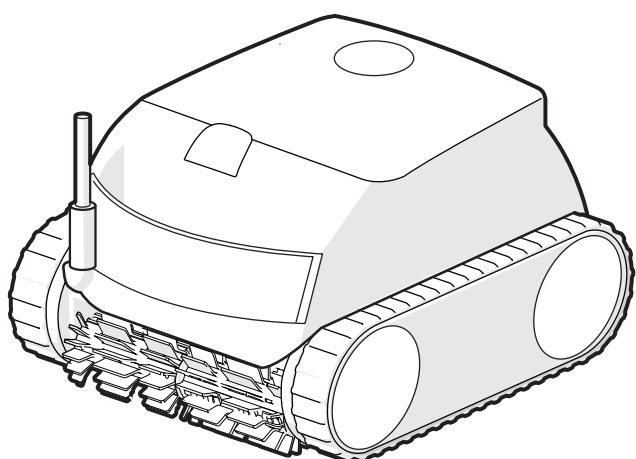

More documents on:
www.zodiac.com

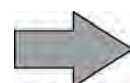

ΠΡΟΕΙΔΟΠΟΙΗΣΕΙΣ

- Πριν από οποιαδήποτε παρέμβαση επί της συσκευής, διαβάστε οπωσδήποτε αυτές τις οδηγίες εγκατάστασης και χρήσης, καθώς και το εγχειρίδιο «Εγγύηση» που παραδίδεται μαζί με τη συσκευή, ώστε να αποφευχθούν τυχόν υλικές ζημιές, σοβαροί ή και θανάσιμοι τραυματισμοί, αλλά και η ακύρωση της εγγύησης.
- Φυλάξτε και μεταβιβάστε αυτά τα έγγραφα ώστε να είναι διαθέσιμα σε όλη τη διάρκεια ζωής της συσκευής.
- Απαγορεύεται η διάδοση ή η τροποποίηση του παρόντος εγγράφου με οποιοδήποτε μέσο χωρίς την έγκριση της Zodiac®.
- Έχοντας ως στόχο τη βελτίωση της ποιότητας, η Zodiac® εξελίσσει διαρκώς τα προϊόντα της. Ως εκ τούτου, οι πληροφορίες που περιέχονται στο παρόν έγγραφο μπορεί να τροποποιηθούν χωρίς προειδοποίηση.

EL

ΓΕΝΙΚΕΣ ΠΡΟΕΙΔΟΠΟΙΗΣΕΙΣ

- Η μη τήρηση των προειδοποιήσεων θα μπορούσε να προκαλέσει ζημιές στον εξοπλισμό της πισίνας ή να επιφέρει σοβαρούς τραυματισμούς, έως και θάνατο.
- Η διαδικασία αυτή πρέπει να πραγματοποιείται μόνο από πρόσωπα ειδικευμένα στους συγκεκριμένους τεχνικούς τομείς (ηλεκτρολόγους, υδραυλικούς ή ψυκτικούς), τα οποία έχουν μάθει να συντηρούν ή να επισκευάζουν τη συσκευή. Ο ειδικευμένος τεχνικός ο οποίος επεμβαίνει επί της συσκευής πρέπει να χρησιμοποιεί/φοράει μέσα ατομικής προστασίας (όπως γυαλιά ασφαλείας, προστατευτικά γάντια, κ.λπ.) ώστε να μειωθεί ο κίνδυνος τραυματισμού που θα μπορούσε να προκύψει κατά την εργασία επί της συσκευής.  
- Πριν από οποιαδήποτε επέμβαση επί της συσκευής, βεβαιωθείτε ότι βρίσκεται εκτός τάσης και ότι είναι παροπλισμένη.
- Η συσκευή προορίζεται για συγκεκριμένη χρήση σε πισίνες και spas. Δεν πρέπει να χρησιμοποιείται για καμία άλλη χρήση εκτός από εκείνη για την οποία έχει σχεδιαστεί.
- Αυτή η συσκευή δεν προορίζεται για χρήση από άτομα (συμπεριλαμβανομένων των παιδιών) με σωματική, αισθητηριακή ή νοητική αναπηρία ή έλλειψη εμπειρίας και γνώσης, εκτός εάν χρησιμοποιείται υπό επίβλεψη ή με οδηγίες χρήσης που παρέχονται από άτομο υπεύθυνο για την ασφάλειά τους. Τα παιδιά θα πρέπει να επιβλέπονται ώστε να βεβαιωθείτε ότι δεν παίζουν με τη συσκευή.
- Αυτή η συσκευή μπορεί να χρησιμοποιηθεί από παιδιά ηλικίας 8 ετών και άνω και από άτομα με σωματική, αισθητηριακή ή νοητική αναπηρία ή έλλειψη εμπειρίας και γνώσης εάν είναι υπό επίβλεψη ή έχουν λάβει οδηγίες σχετικά με την ασφαλή χρήση της συσκευής και αν κατανοούν τους κινδύνους. Ο καθαρισμός και η συντήρηση δεν πρέπει να εκτελούνται από παιδιά χωρίς παρακολούθηση.
- Η εγκατάσταση της συσκευής πρέπει να πραγματοποιείται σύμφωνα με τις οδηγίες του κατασκευαστή και τηρώντας τα ισχύοντα τοπικά και εθνικά πρότυπα. Ο τεχνικός εγκατάστασης είναι υπεύθυνος για την εγκατάσταση της συσκευής και την τήρηση των τοπικών κανονισμών που διέπουν την εγκατάσταση. Σε καμία περίπτωση ο κατασκευαστής δεν μπορεί να θεωρηθεί υπεύθυνος εάν δεν τηρηθούν τα ισχύοντα τοπικά πρότυπα εγκατάστασης.
- Για οποιαδήποτε άλλη ενέργεια πέραν της απλής συντήρησης από τον χρήστη η οποία περιγράφεται στο παρόν εγχειρίδιο, το προϊόν πρέπει να συντηρείται από ειδικευμένο επαγγελματία.
- Σε περίπτωση δυσλειτουργίας της συσκευής: μην επιχειρήσετε να επισκευάσετε μόνοι σας τη συσκευή και επικοινωνήστε με ειδικευμένο τεχνικό.
- Ανατρέξτε στους όρους εγγύησης για λεπτομέρειες όσον αφορά τις αποδεκτές για τη λειτουργία της συσκευής τιμές ισορροπίας του νερού.
- Οποιαδήποτε απενεργοποίηση, αφαίρεση ή παράκαμψη ενός εκ των στοιχείων ασφαλείας που είναι ενσωματωμένα στη συσκευή ακυρώνει αυτομάτως την εγγύηση, όπως και η χρήση ανταλλακτικών που προέρχονται από μη πιστοποιημένους τρίτους κατασκευαστές.

- Μην ψεκάζετε εντομοκτόνο ή άλλα χημικά προϊόντα (εύφλεκτα ή μη εύφλεκτα) προς τη συσκευή διότι θα μπορούσε να προκληθεί φθορά στο περίβλημα ή πυρκαγιά.
- Μην αγγίζετε τον ανεμιστήρα ή τα κινούμενα μέρη και μην τοποθετείτε αντικείμενα ή τα δάχτυλά σας κοντά στα κινούμενα μέρη κατά τη λειτουργία της συσκευής. Τα κινούμενα μέρη μπορούν να προκαλέσουν σοβαρούς έως θανάσιμους τραυματισμούς.

ΠΡΟΕΙΔΟΠΟΙΗΣΕΙΣ ΣΕ ΣΧΕΣΗ ΜΕ ΤΙΣ ΗΛΕΚΤΡΙΚΕΣ ΣΥΣΚΕΥΕΣ

- Η ηλεκτρική τροφοδοσία της συσκευής πρέπει να προστατεύεται από ειδική διάταξη προστασίας διαφορικού ρεύματος (ΔΔΡ) με ρεύμα διαρροής μέχρι 30 mA που συμμορφώνεται προς τις προδιαγραφές που ισχύουν στη χώρα εγκατάστασης.
- Μην χρησιμοποιείτε επέκταση για τη σύνδεση της συσκευής, συνδέστε την απευθείας σε κάποιο κατάλληλο ηλεκτρικό δίκτυο.
- Πριν από οποιαδήποτε ενέργεια, ελέγξτε ότι:
 - η απαιτούμενη τάση εισόδου που αναγράφεται στην πινακίδα τεχνικών χαρακτηριστικών της συσκευής αντιστοιχεί στην τάση του ηλεκτρικού δικτύου,
 - Η ηλεκτρική τάση του δικτύου είναι συμβατή με τις απαιτήσεις της συσκευής σε ηλεκτρική ενέργεια και ότι είναι σωστά γειωμένη.
- Σε περίπτωση μη φυσιολογικής λειτουργίας, ή εάν εκπέμπεται οσμή από τη συσκευή, διακόψτε αμέσως τη λειτουργία της, αποσυνδέστε την τροφοδοσία και επικοινωνήστε με κάποιον επαγγελματία.
- Πριν εκτελέσετε οποιαδήποτε επισκευή ή συντήρηση στη συσκευή, ελέγξτε ότι είναι απενεργοποιημένη και αποσυνδεδεμένη από την παροχή ρεύματος και ότι οποιοσδήποτε άλλος εξοπλισμός ή εξαρτήματα που συνδέονται με τη συσκευή έχουν επίσης αποσυνδεθεί από το κύκλωμα τροφοδοσίας.
- Μην αποσυνδέετε και επανασυνδέετε τη συσκευή κατά τη διάρκεια της λειτουργίας.
- Μην τραβάτε το καλώδιο τροφοδοσίας για να το αποσυνδέσετε.
- Εάν το καλώδιο τροφοδοσίας έχει υποστεί ζημιά, πρέπει να αντικατασταθεί μόνο από τον κατασκευαστή, τον εξουσιοδοτημένο αντιπρόσωπό του ή ένα συνεργείο επισκευών.
- Μην προβαίνετε στη συντήρηση ή την αποκατάσταση της συσκευής με βρεγμένα χέρια ή εάν η συσκευή είναι βρεγμένη.
- Πριν συνδέσετε τη συσκευή στην πηγή τροφοδοσίας, ελέγξτε ότι το μπλοκ ακροδεκτών ή η πρίζα στην οποία πρόκειται να συνδεθεί η συσκευή είναι σε καλή κατάσταση και ότι δεν είναι κατεστραμμένα ή σκουριασμένα.
- Με βροχερό καιρό, αποσυνδέετε τη συσκευή από την παροχή ρεύματος ώστε να μην υποστεί ζημιά από κεραυνό.

ΙΔΙΑΙΤΕΡΟΤΗΤΕΣ «Ρομπότ καθαρισμού πισίνας»

- Το ρομπότ έχει σχεδιαστεί για να λειτουργεί σωστά σε νερό πισίνας η θερμοκρασία του οποίου κυμαίνεται μεταξύ 10°C και 35°C.
- Προς αποφυγή τυχόν τραυματισμού ή ζημιάς του ρομπότ καθαρισμού, μην λειτουργείτε το ρομπότ έξω από το νερό.
- Προς αποφυγή τυχόν κινδύνου τραυματισμού, απαγορεύεται η κολύμβηση ενόσω το ρομπότ βρίσκεται μέσα στην πισίνα.
- Μην χρησιμοποιείτε το ρομπότ εάν διενεργείτε χλωρίωση σοκ στην πισίνα.
- Μην αφήνετε το ρομπότ να λειτουργεί χωρίς επίβλεψη για παρατεταμένο χρονικό διάστημα.

ΠΡΟΕΙΔΟΠΟΙΗΣΗ ΓΙΑ ΤΗ ΧΡΗΣΗ ΤΟΥ ΡΟΜΠΟΤ ΣΕ ΠΙΣΙΝΑ ΜΕ ΕΠΕΝΔΥΣΗ LINER:

- Πριν εγκαταστήσετε το ρομπότ, εξετάστε προσεκτικά την επένδυση της πισίνας σας. Εάν το liner παρουσιάζει θρυμματισμούς ή εάν παρατηρήσετε χαλίκια, πτυχώσεις, ρίζες ή διάβρωση, μην εγκαταστήσετε το ρομπότ προτού κάποιος εξειδικευμένος επαγγελματίας επισκευάσει ή αντικαταστήσει την επένδυση. Ο κατασκευαστής δε μπορεί σε καμία περίπτωση να θεωρηθεί υπεύθυνος για τις ζημιές που θα προκληθούν στο liner.
- Η επιφάνεια ορισμένων επενδύσεων liner με μοτίβα μπορεί να φθαρεί γρήγορα: τα μοτίβα ή/και το χρώμα τους μπορεί να καταστραφούν, να ξεθωριάσουν ή να εξαφανιστούν σε επαφή με ορισμένα αντικείμενα (βούρτσες καθαρισμού, παιχνίδια, σωσίβια, συσκευές χλωρίωσης, ρομπότ). Ο κατασκευαστής του ρομπότ δεν φέρει ευθύνη για το ξεθώριασμα των μοτίβων liner και τη φθορά ή το γδάρισμα της επένδυσης και οι φθορές αυτές δεν καλύπτονται από την περιορισμένη εγγύηση.

ΠΕΡΙΕΧΟΜΕΝΑ

	1 Πληροφορίες πριν τη χρήση	4
	1.1 Περιγραφή	4
	1.2 Τεχνικά χαρακτηριστικά και αναγνώριση εξαρτημάτων	5
	1.3 Αρχή λειτουργίας	6
	1.4 Προετοιμασία της πισίνας	6
	2 Γενική χρήση	7
	2.1 Βύθιση του ρομπότ	7
	2.2 Στερέωση στη βάση	8
	2.3 Σύνδεση της παροχής ηλεκτρικού ρεύματος	8
	2.4 Λειτουργίες του κιβωτίου ελέγχου	9
	2.5 Έναρξη του κύκλου καθαρισμού	10
	2.6 Απομάκρυνση του ρομπότ από το νερό	11
	2.7 Βέλτιστες πρακτικές μετά από κάθε καθαρισμό	12
	3 Χρήση της εφαρμογής iAquaLink™ (στα μοντέλα iQ)	13
	3.1 Πρώτη διαμόρφωση του ρομπότ	13
	3.2 Διαθέσιμες λειτουργίες στην εφαρμογή iAqualink™	15
	4 Συντήρηση	17
	4.1 Καθαρισμός του ρομπότ	17
	4.2 Καθαρισμός του φίλτρου	17
	4.3 Καθαρισμός του έλικα	18
	4.4 Αλλαγή βουρτσών	19
	5 Αντιμετώπιση προβλημάτων	20
	5.1 Συμπεριφορές της συσκευής	20
	5.2 Ειδοποιήσεις χρήστη	21
	5.3 Βοήθεια διαγνωστικού ελέγχου για τη σύνδεση με την εφαρμογή iAquaLink™	22

EL



Συμβουλή: για διευκόλυνση της επικοινωνίας με τον μεταπωλητή σας

Σημειώστε τα στοιχεία επικοινωνίας του μεταπωλητή για να τα βρίσκετε πιο εύκολα σε περίπτωση ανάγκης. Συμπληρώστε τα στοιχεία του προϊόντος στην οπίσθια πλευρά των οδηγιών, καθώς θα σας ζητηθούν από τον μεταπωλητή σας.



1 Πληροφορίες πριν τη χρήση

1.1 | Περιγραφή

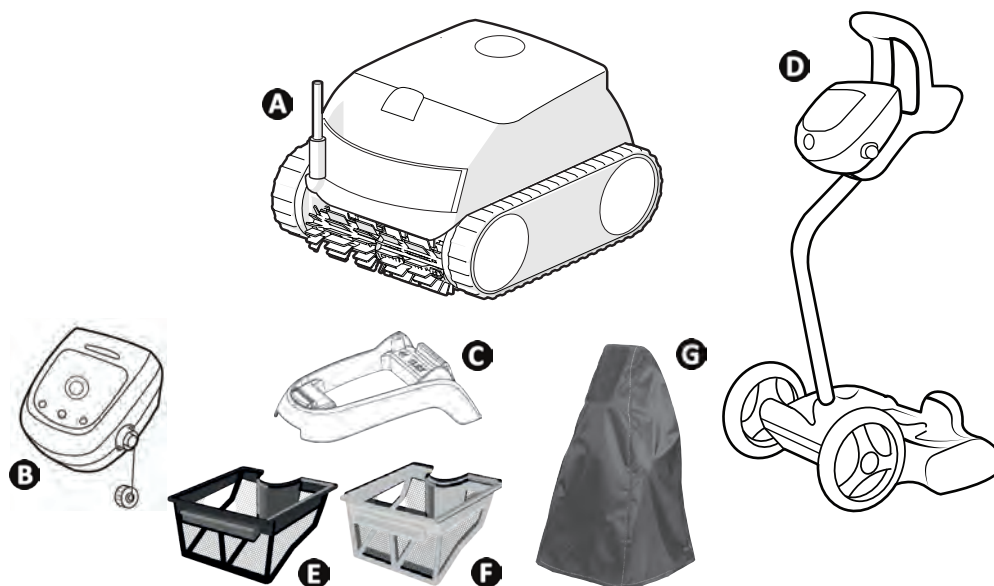

		RE 42 -- XA 20 -- 20 XA CNX 20 --	RE 44 -- iQ XA 30 -- iQ 30 XA iQ CNX 30 --	RE 46 -- iQ XA 40 -- iQ 40 XA iQ CNX 40 -- iQ
A	Ρομπότ + πλωτό καλώδιο	✓	✓	✓
B	Κιβώτιο ελέγχου	✓	✓	✓
C	Βάση	✓	✓	
D	Καρότσι σε κιτ	+	+	✓
E	Απλή φίλτραση (100μ)	✓		
F	Διπλή φίλτραση (150 / 60μ)	+	✓	✓
G	Προστατευτικό κάλυμμα	+	+	+

✓: Παρέχεται

+: Διατίθεται προαιρετικά

	RE 42 -- XA 20 -- 20 XA CNX 20 --	RE 44 -- iQ XA 30 -- iQ 30 XA iQ CNX 30 --	RE 46 -- iQ XA 40 -- iQ 40 XA iQ CNX 40 -- iQ
Τύπος επιφανειών	Όλοι οι τύποι επιφανειών		
Σχήμα πιάσας	Όλα τα σχήματα (ορθογώνιο, οβάλ, ελεύθερο σχήμα)		
Διαστάσεις δεξαμενής	10 x 5 m	12 x 6 m	12 x 6 m
Μπροστινή βούρτσα	✓	✓	✓
Πίσω βούρτσα		✓	✓
Αριθμός κύκλων	2	2	2
Μόνο πυθμένας	✓	✓	✓
Πυθμένας / τοιχώματα / ίσαλος γραμμή	✓	✓	✓
Κυκλωνική αναρρόφηση	✓	✓	✓
Έλεγχος μέσω της εφαρμογής iAquaLink™		✓	✓

1.2 I Τεχνικά χαρακτηριστικά και αναγνώριση εξαρτημάτων

1.2.1 Τεχνικά χαρακτηριστικά

	RE 42 -- XA 20 -- 20 XA CNX 20 --	RE 44 -- iQ XA 30 -- iQ 30 XA iQ CNX 30 --	RE 46 -- iQ XA 40 -- iQ 40 XA iQ CNX 40 -- iQ
Τάση τροφοδοσίας κιβωτίου ελέγχου	220 - 240 VAC / 100 - 240 VAC*, 50/60Hz, Κατηγορία II**		
Τάση τροφοδοσίας ρομπότ	30 VDC		
Μέγιστη απορροφούμενη ισχύς	150 W		
Μήκος καλωδίου	15 m	18 m	18 m
Χωρητικότητα φίλτρου	4 L		
Διαστάσεις ρομπότ (Π x Β x Υ)	41 x 42 x 28 cm		
Διαστάσεις συσκευασίας (Π x Β x Υ)	56 x 56 x 38 cm		56 x 56 x 46 cm
Βάρος ρομπότ (χωρίς καλώδιο)	8 kg		
Βάρος συσκευασμένο	14 kg		18 kg
Πλάτος αναρρόφησης	270 mm		
Μέγιστο βάθος λειτουργίας	4 m		
Βαθμός προστασίας	Παροχή ρεύματος	IPX5	
	Ρομπότ	IPX8	
Εύρος συχνοτήτων	2,400GHz - 2,497GHz		
Ισχύς μετάδοσης ραδιοσυχνοτήτων	+19,5 dBm		

* ανάλογα με το μοντέλο

** Κατηγορία II: συσκευή με διπλή μόνωση ή ενισχυμένη μόνωση που δεν απαιτεί γείωση.

➤ 1.3 | Αρχή λειτουργίας

Το ρομπότ είναι ανεξάρτητο από το σύστημα φίλτρανσης και μπορεί να λειτουργήσει με αυτόνομο τρόπο. Αρκεί να το συνδέσετε στο ηλεκτρικό δίκτυο.

Μετακινείται με τον βέλτιστο τρόπο ώστε να καθαρίζει τις διάφορες ζώνες της δεξαμενής για τις οποίες έχει σχεδιαστεί (ανάλογα με το μοντέλο: πυθμένας, τοιχώματα, ίσαλος γραμμή ή μόνο πυθμένας). Οι ακαθαρσίες αναρροφώνται και αποθηκεύονται στο φίλτρο του ρομπότ.

Μπορείτε να λειτουργείτε το ρομπότ:

- Μέσω του κιβώτιο ελέγχου, το οποίο παρέχεται μαζί με το ρομπότ,
- Ή μέσω smartphone ή tablet συμβατό με την εφαρμογή iAquaLink™ (βλ. " 3 Χρήση της εφαρμογής iAquaLink™ (στα μοντέλα iQ)").

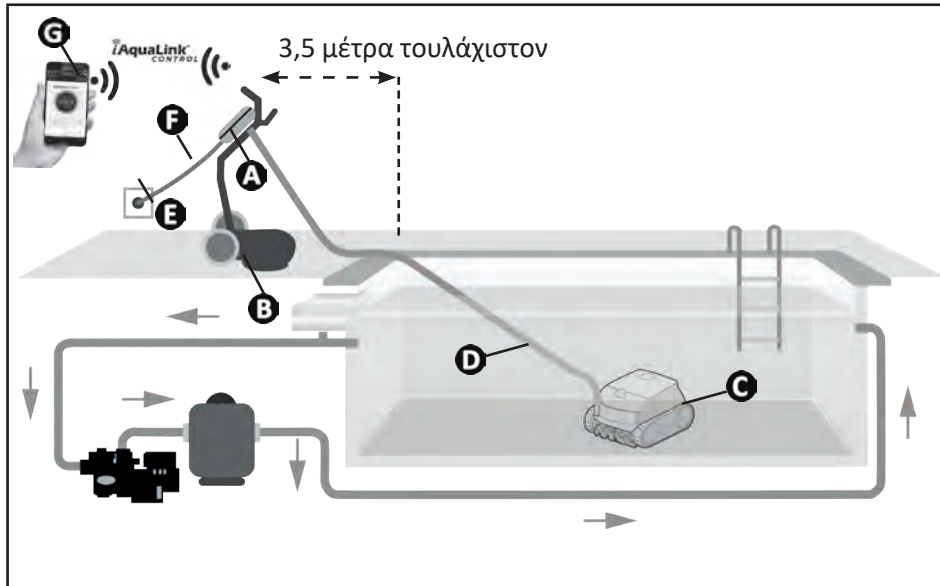

- A**: Κιβώτιο ελέγχου
- B**: Καρότσι*
- C**: Ρομπότ
- D**: Πλωτό καλώδιο
- E**: Ηλεκτρική πρίζα
- F**: Καλώδιο τροφοδοσίας
- G**: Έλεγχος εξ αποστάσεως «iAquaLink™»*

(*ανάλογα με το μοντέλο)

➤ 1.4 | Προετοιμασία της πισίνας



- Αυτό το προϊόν έχει σχεδιαστεί για να χρησιμοποιείται σε πισίνες που αποτελούν μόνιμες κατασκευές. Μην χρησιμοποιείτε το ρομπότ σε αποσυναρμολογούμενες πισίνες. Ως μόνιμη πισίνα θεωρείται η πισίνα που είναι κατασκευασμένη είτε μέσα είτε πάνω στο έδαφος και δεν αποσυναρμολογείται ούτε αποθηκεύεται.

- Η συσκευή πρέπει να λειτουργεί μέσα σε νερό πισίνας με τα ακόλουθα ποιοτικά χαρακτηριστικά:

Θερμοκρασία νερού	Από 10°C έως 35°C
pH	Από 6,8°C έως 7,6°C
Ελεύθερο χλώριο	< 3 mg/l

- Όταν η πισίνα είναι βρώμικη, ιδίως κατά τη θέση σε λειτουργία, απομακρύνετε πρώτα τις μεγάλου μεγέθους ακαθαρσίες με τη βοήθεια μιας απόχης ώστε να εξασφαλίσετε τις βέλτιστες επιδόσεις της συσκευής.
- Απομακρύνετε επίσης θερμόμετρα, παιχνίδια και άλλα αντικείμενα που μπορεί να προκαλέσουν ζημιά στη συσκευή.



2 Γενική χρήση

2.1 | Βύθιση του ρομπότ

- Απλώστε το καλώδιο, σε όλο το μήκος του, δίπλα στη δεξαμενή, ώστε να μην μπερδευτεί κατά τη βύθιση (βλ. εικόνα **1**).
- Τοποθετηθείτε στο μέσο του μήκους της πισίνας για τη βύθιση του ρομπότ (βλ. εικόνα **2**). Αυτό θα βελτιστοποιήσει τη μετακίνηση του ρομπότ και θα μειώσει τον κίνδυνο μπερδέματος του καλωδίου.
- Βυθίστε κατακόρυφα το ρομπότ μέσα στο νερό (βλ. εικόνα **3**).
- Κινήστε ελαφρώς το ρομπότ προς όλες τις κατευθύνσεις για να διαφύγει ο αέρας που έχει εγκλωβιστεί στη συσκευή (βλ. εικόνα **4**).
- Ξετυλίξτε αρκετό καλώδιο στο νερό έτσι ώστε το ρομπότ να μπορεί να κινείται σε ολόκληρη την πισίνα. Το υπόλοιπο καλώδιο παραμένει απλωμένο δίπλα στην πισίνα (βλ. εικόνα **5**).

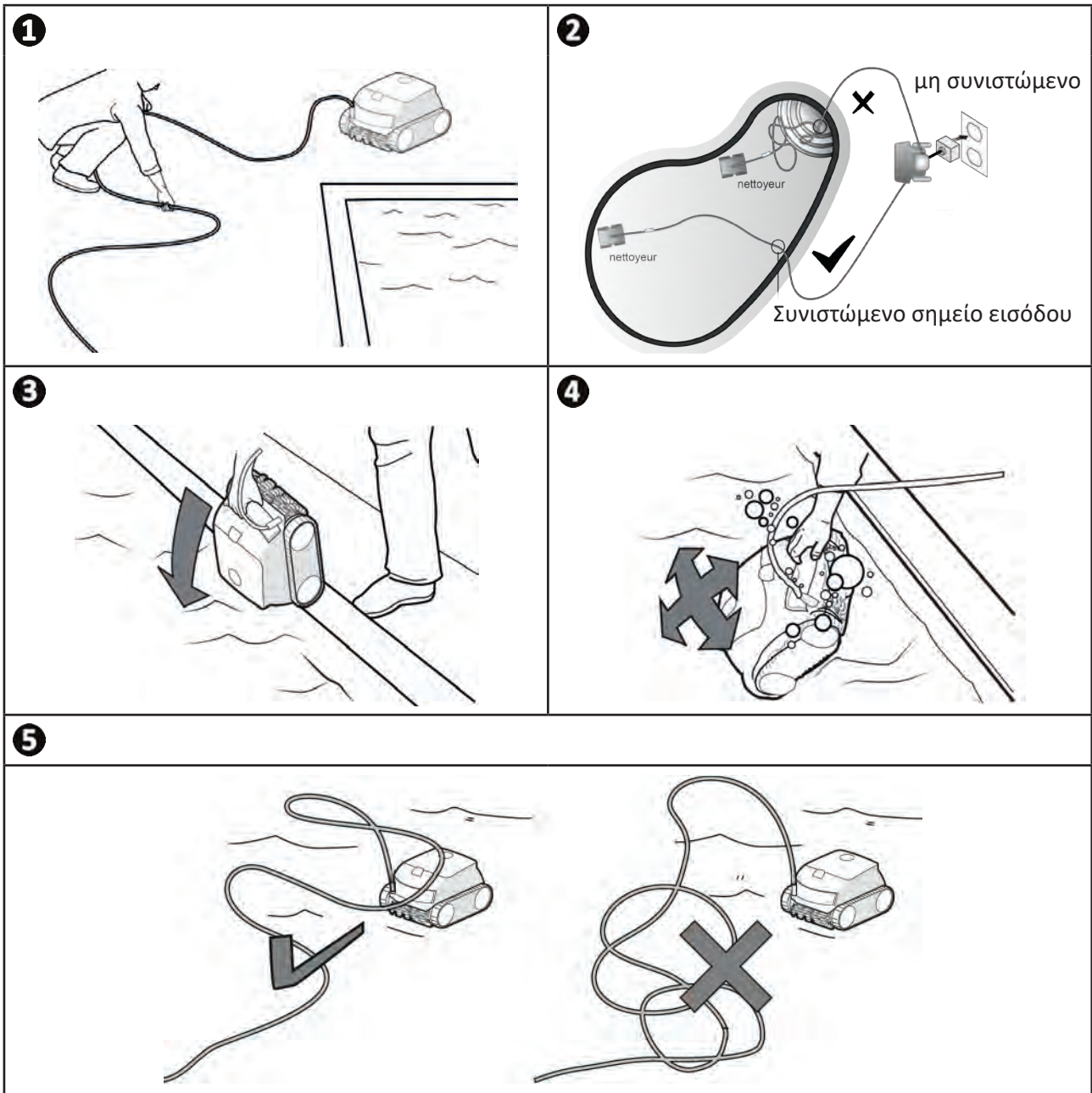

➤ 2.2 | Στερέωση στη βάση

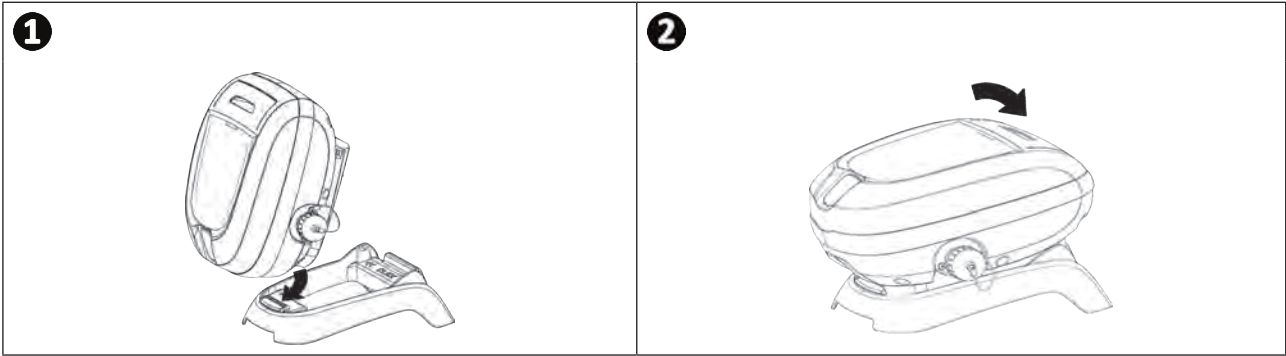

➤ 2.3 | Σύνδεση της παροχής ηλεκτρικού ρεύματος

Προς αποφυγή του κινδύνου ηλεκτροπληξίας, πυρκαγιάς ή σοβαρού τραυματισμού, φροντίστε να τηρείτε τις παρακάτω οδηγίες:







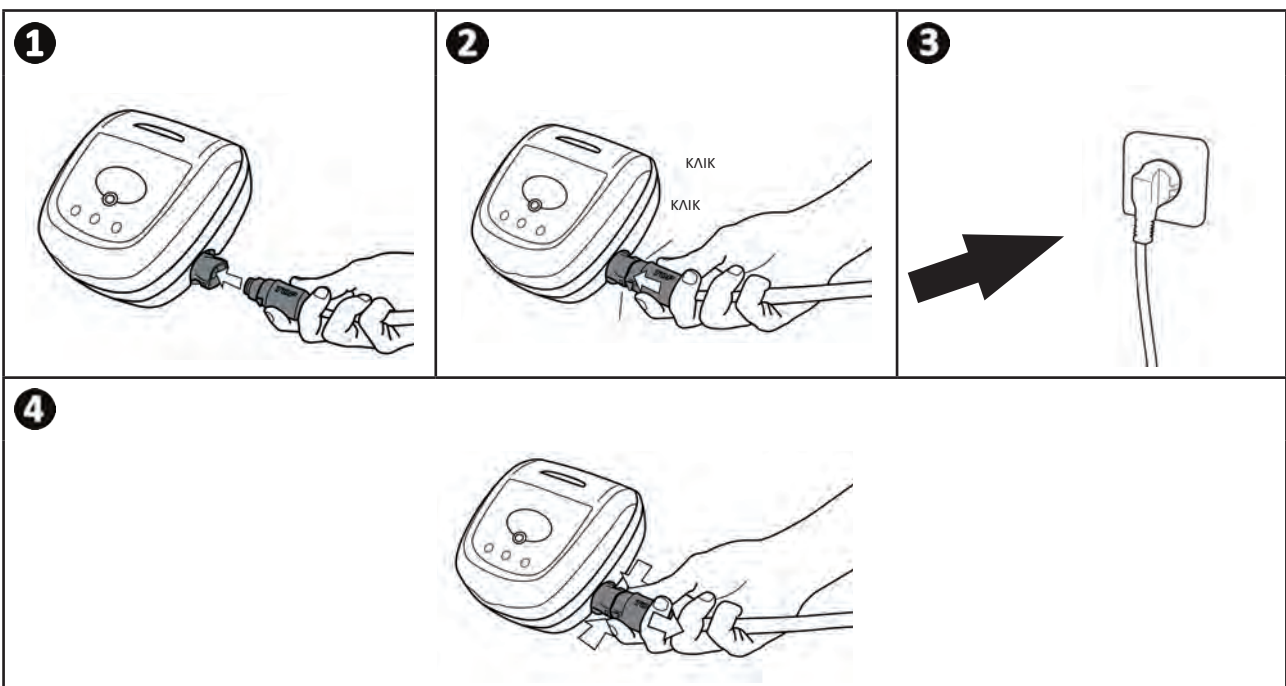



- Απαγορεύεται η χρήση καλωδίου επέκτασης για τη σύνδεση με το κιβώτιο ελέγχου.
- Φροντίστε η ηλεκτρική πρίζα να είναι μόνιμα και εύκολα προσβάσιμη, και προστατευμένη από τις πιτσιλιές ή τη βροχή.
- Το κιβώτιο ελέγχου είναι στεγανό και αντέχει στις πιτσιλιές αλλά δεν πρέπει να βυθιστεί στο νερό ή σε οποιοδήποτε άλλο υγρό. Μην το εγκαταστήσετε σε σημείο που ενδέχεται να πλημμυρίσει. Απομακρύνετε το κιβώτιο ελέγχου τουλάχιστον 3,5 μέτρα από την άκρη της πισίνας και τοποθετήστε το σε θέση που δεν είναι άμεσα εκτεθειμένη στον ήλιο.
- Τοποθετήστε το κιβώτιο ελέγχου κοντά στην ηλεκτρική πρίζα.

- Συνδέστε το πλωτό καλώδιο στο κιβώτιο ελέγχου (βλ. εικόνα 1).
- Σπρώξτε το βύσμα μέχρι να ακουστούν «2 κλικ» (βλ. εικόνα 2). Βεβαιωθείτε ότι το βύσμα έχει μπει σωστά. Σε αντίθετη περίπτωση, επαναλάβετε τη διαδικασία.
- Συνδέστε το καλώδιο τροφοδοσίας (βλ. εικόνα 3). Συνδέστε οπωσδήποτε το κιβώτιο ελέγχου σε πρίζα η οποία προστατεύεται από διάταξη προστασίας διαφορικού ρεύματος με ρεύμα διαρροής μέχρι 30 mA (σε περίπτωση αμφιβολίας, επικοινωνήστε με ειδικευμένο τεχνικό).
- Για να αποσυνδέσετε το πλωτό καλώδιο από το κιβώτιο ελέγχου, πιέστε τα 2 κλιπ στο άκρο του βύσματος και ταυτόχρονα τραβήξτε το βύσμα (βλ. εικόνα 4).



2.4 I Λειτουργίες του κιβωτίου ελέγχου

Το κιβώτιο ελέγχου σας επιτρέπει να χρησιμοποιείτε τις κύριες λειτουργίες και να συνδέετε τη συσκευή στο οικιακό δίκτυο Wi-Fi (βλ. "3 Χρήση της εφαρμογής iAquaLink™ (στα μοντέλα iQ)").

Λειτουργία	
Πλήκτρα	
	Έναρξη/διακοπή του κύκλου καθαρισμού
	Αλλαγή του τρόπου λειτουργίας «Επιφάνεια προς καθαρισμό»
	Εκκίνηση της σύνδεσης με το iAquaLink™
	Λειτουργία Lift System «Έξοδος από το νερό»
Φωτεινές ενδείξεις	
	Λειτουργία «Μόνο πυθμένας» ενεργοποιημένη
	Λειτουργία «Πυθμένας + τοιχώματα + ίσαλος γραμμή» ενεργοποιημένη
	Κατάσταση της σύνδεσης Bluetooth™
	Κατάσταση της σύνδεσης Wi-Fi

2.5 Ι Έναρξη του κύκλου καθαρισμού

Προς αποφυγή του κινδύνου υλικών ζημιών ή τραυματισμού, φροντίστε να τηρείτε τις παρακάτω οδηγίες:



- Απαγορεύεται η κολύμβηση για όσο διάστημα η συσκευή βρίσκεται μέσα στην πισίνα.
- Μην χρησιμοποιείτε τη συσκευή εάν διενεργείτε χλωρίωση σοκ στην πισίνα, περιμένετε το ποσοστό χλωρίου να κατέβει στη συνιστώμενη τιμή πριν βυθίσετε το ρομπότ.
- Μην χρησιμοποιείτε τη συσκευή εάν το κάλυμμα της πισίνας είναι κλειστό.

- Το κιβώτιο ελέγχου μπαίνει σε κατάσταση αναμονής μετά από 10 λεπτά. Αρκεί να πατήσετε ένα πλήκτρο για να βγείτε από την κατάσταση αναμονής. Η θέση σε κατάσταση αναμονής δεν σταματά τη λειτουργία της συσκευής σε περίπτωση που εκτελείται καθαρισμός.

2.5.1 Επιλογή της λειτουργίας καθαρισμού

- Η λειτουργία καθαρισμού καθορίζει την επιφάνεια που πρέπει να καθαριστεί καθώς και τη διάρκεια του καθαρισμού.
- Έχει ήδη ρυθμιστεί μια προεπιλεγμένη λειτουργία καθαρισμού «**Πυθμένας + τοιχώματα + ίσαλος γραμμή**» (οι φωτεινές ενδείξεις είναι αναμμένες).
- Μπορείτε να τροποποιήσετε τη λειτουργία καθαρισμού πριν τη θέση σε λειτουργία της συσκευής ή κατά τη διάρκεια της λειτουργίας της συσκευής. Η νέα λειτουργία θα ξεκινήσει αμέσως και ο χρόνος του προηγούμενου κύκλου που απομένει θα μηδενιστεί.



- Για μοντέλα με διπλή φίλτραυση, εκτελέστε μερικούς κύκλους χωρίς το πολύ λεπτό φίλτρο για ακαθαρσίες για να πετύχετε βαθύ καθαρισμό.

- Πατήστε το πλήκτρο

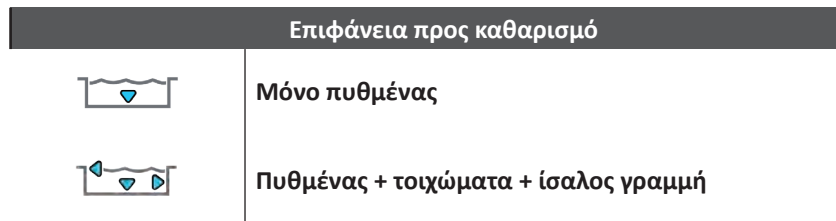

2.5.2 Εκκίνηση του κύκλου καθαρισμού

- Πατήστε το πλήκτρο



Η συσκευή προσαρμόζει τη στρατηγική μετακίνησής της στην πισίνα σε συνάρτηση με τη λειτουργία καθαρισμού ώστε να επιτυγχάνει το μεγαλύτερο δυνατό ποσοστό κάλυψης.



Συμβουλή: βελτίωση της απόδοσης του καθαρισμού

Στην αρχή της κολυμβητικής περιόδου, διενεργήστε πολλούς κύκλους καθαρισμού σε λειτουργία μόνο πυθμένα (αφού πρώτα απομακρύνετε τις μεγαλύτερες ακαθαρσίες με μια απόχη).

Με την τακτική χρήση του ρομπότ καθαρισμού (όχι πάνω από 3 κύκλους ανά εβδομάδα), η πισίνα σας θα είναι πάντα καθαρή και το φίλτρο δεν θα φράζει εύκολα.

2.6 I Απομάκρυνση του ρομπότ από το νερό



- Προκειμένου να μην προκληθεί ζημιά στο υλικό, χρησιμοποιήστε μόνο τη λαβή για να βγάλετε τη συσκευή από το νερό.

2.6.1 Για μοντέλα χωρίς τη λειτουργία Lift System

- Σταματήστε τη συσκευή πατώντας το πλήκτρο
- Φέρτε το ρομπότ κοντά στην άκρη της πισίνας τραβώντας ελαφρά το πλωτό καλώδιο.
- Όταν είναι εφικτό, πιάστε το ρομπότ από τη λαβή και τραβήξτε το αργά έξω από τη δεξαμενή ώστε να αδειάσει το νερό που υπάρχει στο εσωτερικό του (βλ. εικόνα

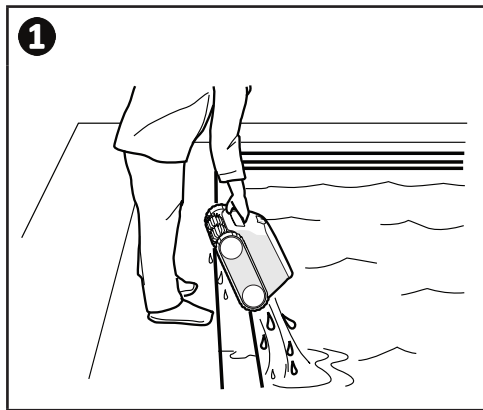

2.6.2 Για τα μοντέλα που διαθέτουν λειτουργία Lift System «Έξοδος από το νερό» (ανάλογα με το μοντέλο)

Η λειτουργία «Lift System» έχει σχεδιαστεί για να διευκολύνει την έξοδο του ρομπότ από το νερό. Μπορεί να ενεργοποιηθεί ανά πάσα στιγμή, κατά τη διάρκεια ή στο τέλος ενός κύκλου καθαρισμού.

- Εάν το ρομπότ είναι προσανατολισμένο προς το επιθυμητό τοίχωμα, πατήστε σύντομα το κουμπί . Το ρομπότ κινείται προς το τοίχωμα.
- Εάν το ρομπότ δεν είναι προσανατολισμένο προς το επιθυμητό τοίχωμα, κρατήστε πατημένο το πλήκτρο : το ρομπότ περιστρέφεται προς το επιθυμητό τοίχωμα. Όταν βλέπει προς το τοίχωμα, αφήστε το πλήκτρο. Το ρομπότ κινείται προς το τοίχωμα.
- Το ρομπότ προχωρά προς το τοίχωμα και παραμένει στην ίσαλο γραμμή.
- Χρησιμοποιήστε τη λαβή για να το τραβήξετε εντελώς από το νερό. Το ρομπότ εξωθεί το νερό δυνατά προς τα πίσω ώστε να είναι ελαφρύτερο.

➤ 2.7 | Βέλτιστες πρακτικές μετά από κάθε καθαρισμό

2.7.1 Καθαρίστε το φίλτρο μετά την έξοδο από το νερό



- Η απόδοση της συσκευής μπορεί να μειωθεί εάν το φίλτρο είναι γεμάτο ή βρώμικο.
- Καθαρίζετε το φίλτρο με καθαρό νερό μετά την έξοδο από το νερό μετά από κάθε κύκλο καθαρισμού, χωρίς να περιμένετε να στεγνώσουν οι ακαθαρσίες.

- Μετά από κάθε κύκλο καθαρισμού, ακολουθήστε τα βήματα καθαρισμού φίλτρου, βλ. "4.2 | Καθαρισμός του φίλτρου".

2.7.2 Απλώστε το καλώδιο για να περιορίσετε το μπέρδεμα του καλωδίου

Η συμπεριφορά της συσκευής επηρεάζεται σημαντικά από το μπέρδεμα του καλωδίου. Ένα καλώδιο που ξεμπερδεύεται σωστά επιτρέπει την καλύτερη κάλυψη της πισίνας.

- Ξεμπερδέψτε το καλώδιο και απλώστε το στον ήλιο για να αποκτήσει πάλι την αρχική μορφή του.

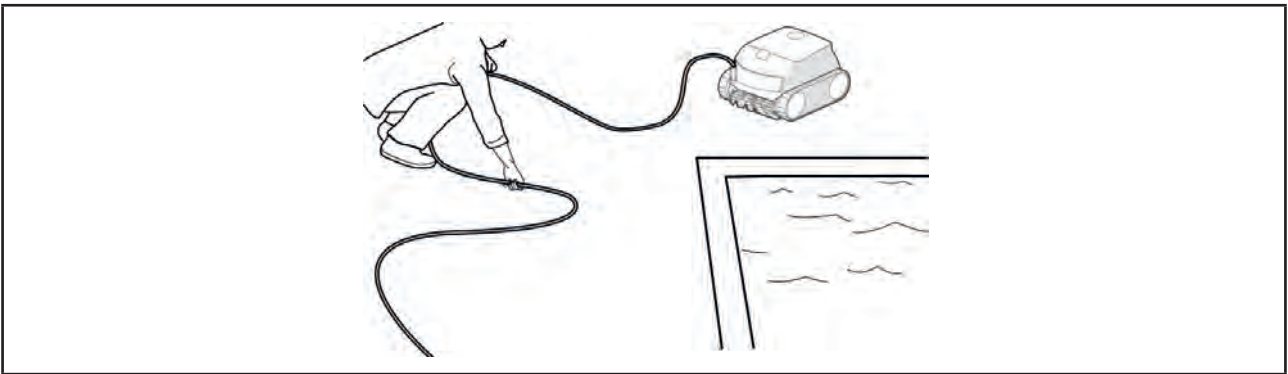

2.7.3 Τακτοποίηση του ρομπότ και του καλωδίου



- Μην αφήνετε τη συσκευή να στεγνώνει στον ήλιο μετά τη χρήση.
- Φυλάσσετε τη συσκευή και τα εξαρτήματά της σε χώρο μη εκτεθειμένο σε ηλιακή ακτινοβολία, υγρασία και δυσμενείς καιρικές συνθήκες.
- Αφού αποσυνδέσετε το πλωτό καλώδιο από το κιβώτιο ελέγχου ξαναβιδώστε το προστατευτικό πώμα.

- Τοποθετήστε το ρομπότ κατακόρυφα στην προβλεπόμενη θέση στο καρότσι για να στεγνώσει γρήγορα. Τυλίξτε προσεκτικά το καλώδιο και τοποθετήστε το στη λαβή του καροτσιού (βλ. εικόνα ❶).
- Φυλάσσετε όλα τα εξαρτήματα σε χώρο μη εκτεθειμένο σε ηλιακή ακτινοβολία και τις προβολές νερού. Εάν επιθυμείτε, μπορείτε να προμηθευτείτε το ειδικό προστατευτικό κάλυμμα (βλέπε εικόνα ❷).

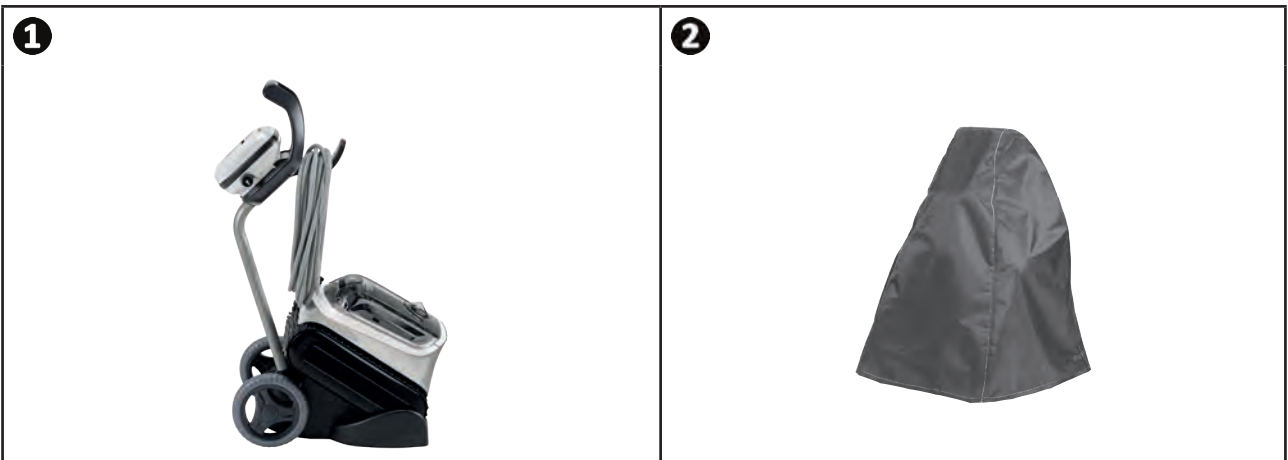

Συμβουλή: Εάν δεν υπάρχει καρότσι, η τακτοποίηση του καλωδίου πρέπει επίσης να γίνει προσεκτικά. Όταν το τυλίξετε, το καλώδιο μπορεί για παράδειγμα να τοποθετηθεί σε στήριγμα τοίχου.



3 Χρήση της εφαρμογής iAquaLink™ (στα μοντέλα iQ)

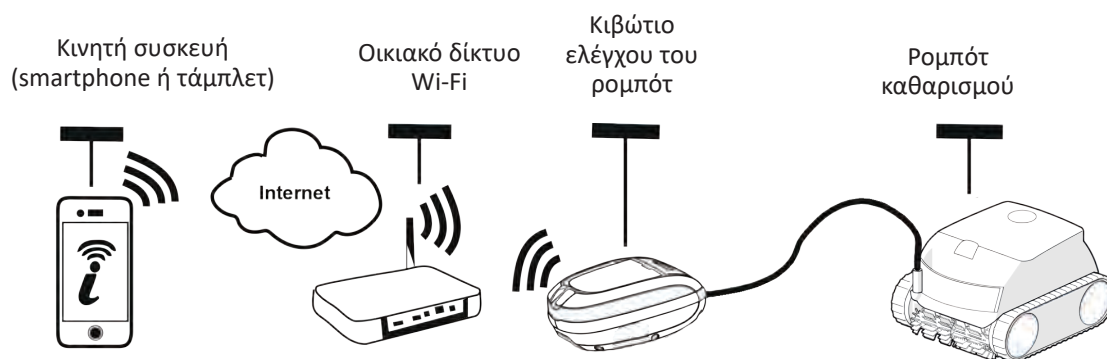

EL

Η εφαρμογή iAquaLink™ είναι διαθέσιμη στα συστήματα iOS και Android: παρέχει πρόσβαση σε πρόσθετες λειτουργίες. Η εφαρμογή iAquaLink™ σας επιτρέπει να επωφεληθείτε από προηγμένες λειτουργίες, όπως η βοήθεια διαγνωστικού ελέγχου μέσω προβολής των κωδικών σφάλματος και ο έλεγχος του ρομπότ από οπουδήποτε, ανά πάσα στιγμή.











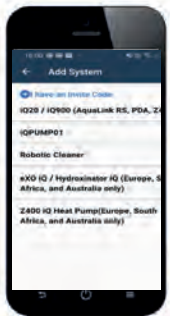

3.1 | Πρώτη διαμόρφωση του ρομπότ

Πριν ξεκινήσετε την εγκατάσταση της εφαρμογής, φροντίστε να:

- Συνδέσετε το κιβώτιο ελέγχου σε ηλεκτρική πρίζα,
- Βυθίσετε το ρομπότ στην πισίνα,
- Χρησιμοποιείτε ένα smartphone ή tablet με σύνδεση Wi-Fi.
- Χρησιμοποιήστε ένα δίκτυο Wi-Fi με σήμα αρκετά ισχυρό για να συνδεθείτε με το κιβώτιο ελέγχου του ρομπότ: το σήμα του Wi-Fi πρέπει να είναι διαθέσιμο στη θέση όπου χρησιμοποιείται το ρομπότ και το κιβώτιο ελέγχου του. Διαφορετικά, χρησιμοποιήστε μια τεχνική λύση που ενισχύει το υφιστάμενο σήμα.
- Έχετε τον κωδικό πρόσβασης του οικιακού δικτύου Wi-Fi.

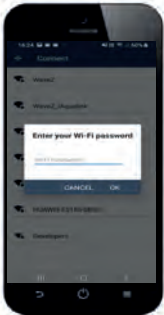



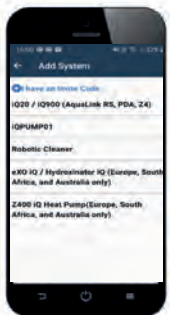



- Τηλεφορτώστε την εφαρμογή iAquaLink™ που διατίθεται στο App Store (iOS) ή στο Google Play Store (Android).

<p>1</p>  <ul style="list-style-type: none"> • Συνδεθείτε ή εγγραφείτε. 	<p>2</p>  <ul style="list-style-type: none"> • Πατήστε το εικονίδιο + για να προσθέσετε μια νέα συσκευή. 	<p>3</p>  <ul style="list-style-type: none"> • Επιλέξτε «Ρομπότ καθαρισμού». • Επιλέξτε το μοντέλο.
<p>4</p>  <ul style="list-style-type: none"> • Πατήστε το πλήκτρο του κιβωτίου ελέγχου για να ενεργοποιήσετε το Bluetooth™ και συνεχίστε με τη σύζευξη. 	<p>5</p>  <ul style="list-style-type: none"> • Η λυχνία LED  αναβοσβήνει κατά τη διάρκεια της σύζευξης. • Ένα μήνυμα στην οθόνη υποδεικνύει ότι η σύνδεση Bluetooth™ έχει πραγματοποιηθεί σωστά μεταξύ του κιβωτίου ελέγχου και του smartphone. Η ενδεικτική λυχνία LED  ανάβει σταθερά. (*) 	<p>6</p>  <ul style="list-style-type: none"> • Επιλέξτε το οικιακό δίκτυο Wi-Fi.
<p>7</p>  <ul style="list-style-type: none"> • Εισαγάγετε τον κωδικό πρόσβασης για το δίκτυο Wi-Fi. 	<p>8</p>  <ul style="list-style-type: none"> • Η λυχνία LED  αναβοσβήνει κατά τη διάρκεια της σύζευξης. • Ένα μήνυμα στην οθόνη υποδεικνύει ότι η σύνδεση με το Wi-Fi έχει πραγματοποιηθεί σωστά μεταξύ του κιβωτίου ελέγχου και του smartphone. (*) • Η λυχνία LED  ανάβει σταθερά και η λυχνία LED  σβήνει. 	<p>9</p>  <ul style="list-style-type: none"> • Εξατομικεύστε το όνομα του ρομπότ για να το βρίσκετε εύκολα. • Από τη σελίδα «Οι συσκευές μου», κάντε κλικ στο ρομπότ για πρόσβαση στις λειτουργίες ελέγχου μέσω της εφαρμογής iAqualink™.

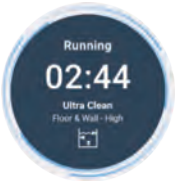

(*): Εάν εμφανιστεί μήνυμα σφάλματος ή εάν δεν εξασφαλιστεί σύνδεση, ανατρέξτε στον πίνακα "5.3 | Βοήθεια διαγνωστικού ελέγχου για τη σύνδεση με την εφαρμογή iAquaLink™".

3.2 I Διαθέσιμες λειτουργίες στην εφαρμογή iAqualink™

Smartphone μέσω της εφαρμογής iAquaLink™:		RE 44 -- iQ XA 30 -- iQ 30 XA iQ CNX 30 --	RE 46 -- iQ XA 40 -- iQ 40 XA iQ CNX 40 -- iQ
Έλεγχος εξ αποστάσεως (Wi-Fi)		✓	✓
	Έναρξη του κύκλου καθαρισμού	✓	✓
	Διακοπή του κύκλου καθαρισμού	✓	✓
	Προσαρμογή του χρόνου του κύκλου		✓
	Παρακολούθηση της προόδου του κύκλου καθαρισμού	✓	✓
	Λειτουργία τηλεχειριστηρίου		✓
	Λειτουργία Lift System: Βοήθεια στην έξοδο του ρομπότ από το νερό		✓
	Επιλογή των αποθηκευμένων λειτουργιών καθαρισμού	✓	✓
Βελτιστοποίηση του ρομπότ με αυτόματες ενημερώσεις		✓	✓

EL

3.2.1 Προγραμματισμός και έλεγχος των κύκλων καθαρισμού (ανάλογα με το μοντέλο)

Από την εφαρμογή:

- Έναρξη, διακοπή καθαρισμού,
- Εμφανίστε τον χρόνο του τρέχοντος κύκλου καθαρισμού που απομένει (εμφάνιση σε ώρες και λεπτά),
- Αύξηση, μείωση του χρόνου καθαρισμού με βήματα 15 λεπτών (ανάλογα με το μοντέλο),
- Επιλογή των αποθηκευμένων λειτουργιών καθαρισμού



- Η νέα λειτουργία καθαρισμού θα ενεργοποιηθεί για τον τρέχοντα κύκλο και για όλους τους επόμενους.
- Η διάρκεια του κύκλου μπορεί να ποικίλει ανάλογα με τις επιλεγμένες παραμέτρους.

3.2.2 Λειτουργία τηλεχειριστηρίου (ανάλογα με το μοντέλο)



- Ενεργοποιήστε το τηλεχειριστήριο μόνο αν το ρομπότ είναι ορατό.

- Μπορείτε να χρησιμοποιήσετε το smartphone ή το tablet σας σαν τηλεχειριστήριο για να κατευθύνετε το ρομπότ, χάρη στη «Λειτουργία joystick»:
- Πατήστε τα εικονίδια για μετακίνηση του ρομπότ **προς τα εμπρός ή προς τα πίσω**, και για στροφή **αριστερά ή δεξιά**.





- Εάν ο χρόνος απόκρισης του ρομπότ είναι σχετικά μεγάλος όταν ζητηθεί μια ενέργεια μέσα από την εφαρμογή, ελέγξτε το σήμα του δικτύου Wi-Fi, βλ "3.1 | Πρώτη διαμόρφωση του ρομπότ".

3.2.3 Λειτουργία εξόδου από το νερό «Lift System» (ανάλογα με το μοντέλο)



- Ενεργοποιήστε τη λειτουργία Lift System μόνο αν το ρομπότ είναι ορατό.

- Από την εφαρμογή, πατήστε το πλήκτρο  για να χρησιμοποιήσετε τη λειτουργία Lift System (βλ. §"2.6.2 Για τα μοντέλα που διαθέτουν λειτουργία Lift System «Έξοδος από το νερό» (ανάλογα με το μοντέλο) ").
- Πατήστε τα βέλη κατεύθυνσης για να περιστρέψετε το ρομπότ προς τα δεξιά ή προς τα αριστερά.
- Όταν το ρομπότ βλέπει προς το επιθυμητό τοίχωμα, πατήστε το πλήκτρο  για να προχωρήσει έως το τοίχωμα.

3.2.4 Μηνύματα σφάλματος

Εάν εντοπιστεί κάποιο σφάλμα, θα εμφανιστεί ένα σύμβολο προειδοποίησης στην αρχική οθόνη .

- Πατήστε το σύμβολο προειδοποίησης  για να εμφανιστούν οι λύσεις αποκατάστασης βλαβών, βλέπε "5.2 | Ειδοποιήσεις χρήστη".
- Πατήστε το **Διαγραφή Σφάλματος** εάν θεωρείτε ότι έχετε επιλύσει το πρόβλημα, ή επιλέξτε το **OK** εάν επιθυμείτε να αφήσετε το ρομπότ σε κατάσταση σφάλματος και να προβείτε αργότερα στη διάγνωση του προβλήματος.

3.2.5 Μενού Ρυθμίσεων

Ανά πάσα στιγμή, μπορείτε να τροποποιήσετε ορισμένες παραμέτρους διαμόρφωσης του ρομπότ πατώντας το εικονίδιο στην επάνω δεξιά γωνία.



4 Συντήρηση



Προς αποφυγή των σοβαρών τραυματισμών:

- Αποσυνδέστε το ρομπότ από την παροχή ηλεκτρικού ρεύματος.

4.1 | Καθαρισμός του ρομπότ

- Καθαρίζετε τακτικά τη συσκευή με καθαρό νερό ή αραιό σαπουνόνερο. **Μην χρησιμοποιείτε διαλύτες.**
- Ξεπλένετε τη συσκευή με άφθονο καθαρό νερό.
- Μην αφήνετε τη συσκευή να στεγνώσει στον ήλιο στην άκρη της πισίνας.



Συμβουλή: Για να διατηρηθεί η ακεραιότητα της συσκευής και να διασφαλιστεί η βέλτιστη λειτουργία της:

- Συνιστάται να αλλάζετε το φίλτρο και τις βούρτσες κάθε 2 χρόνια,
- Συνιστάται να λαμβάνετε υπόψη την ένδειξη φθοράς στις ερπύστριες και να τις αντικαθιστάτε μόλις η ένδειξη φτάσει στο υψηλότερο σημείο.

4.2 | Καθαρισμός του φίλτρου



- Η απόδοση της συσκευής μπορεί να μειωθεί εάν το φίλτρο είναι γεμάτο ή βρώμικο.
- Καθαρίζετε το φίλτρο με καθαρό νερό μετά από κάθε κύκλο καθαρισμού.

- Σε περίπτωση απόφραξης του φίλτρου, καθαρίστε το με κάποιο όξινο διάλυμα (για παράδειγμα λευκό ξίδι). Συνιστάται να πραγματοποιείται τουλάχιστον μια φορά ανά έτος διότι το φίλτρο φράζει όταν δεν χρησιμοποιείται για πολλούς μήνες (χειμερινή περίοδος).

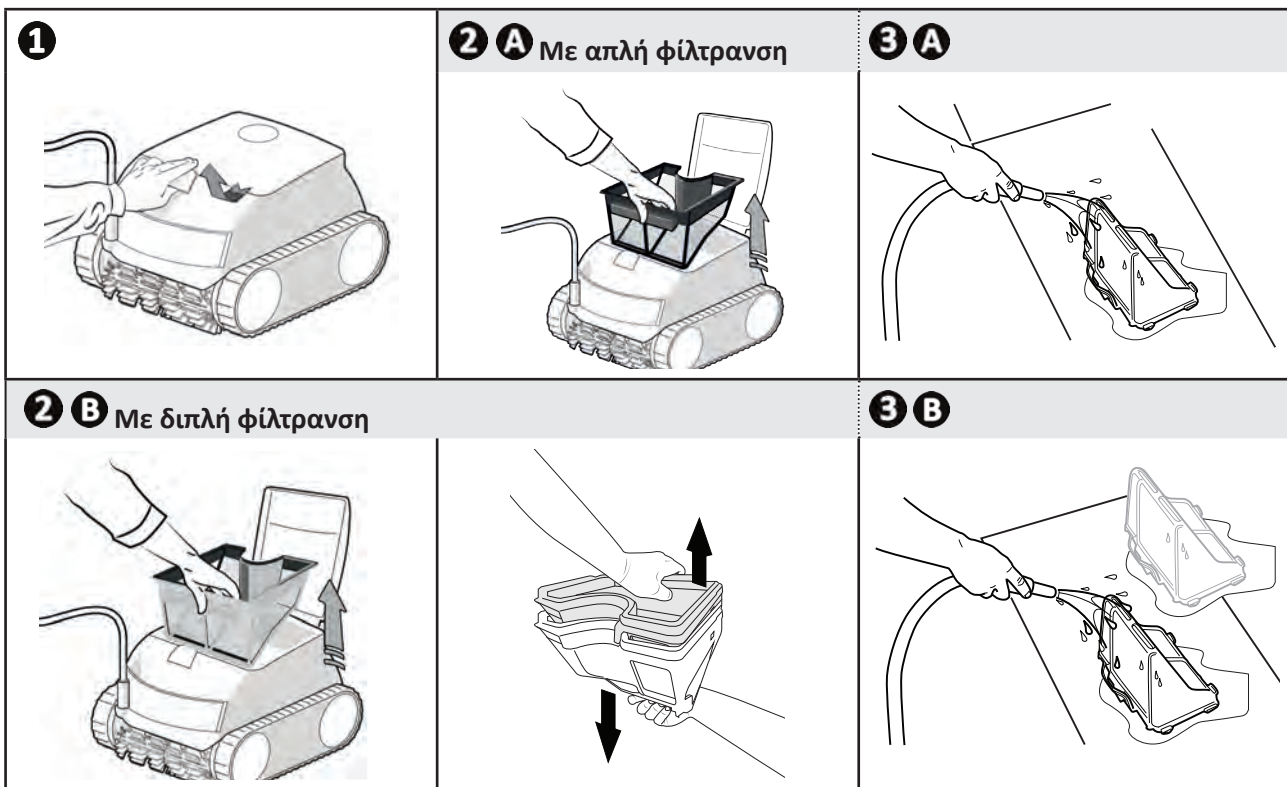

➤ 4.3 I Καθαρισμός του έλικα

Προς αποφυγή σοβαρών τραυματισμών:



- Αποσυνδέστε το ρομπότ από την παροχή ηλεκτρικού ρεύματος.
- Κατά τη συντήρηση του έλικα  , φοράτε οπωσδήποτε γάντια.

- Ανοίξτε τη θυρίδα πρόσβασης στο φίλτρο ξεβιδώνοντας την ασφάλιση (βλ. εικόνα **1**).
- Απομακρύνετε το φίλτρο (βλ. εικόνα **2**).
- Τοποθετήστε ένα κατσαβίδι στις οπές που παρέχονται για το σκοπό αυτό (σε δύο αντικριστές οπές) και ασκήστε πίεση προς τα δεξιά για να χαλαρώσετε τον οδηγό ροής αριστερόστροφα (κατά την πρώτη αποσυναρμολόγηση, ο οδηγός εσωτερικής ροής είναι γερά σφιγμένος)(βλ. εικόνα **3**).
- Αφού ξεσφίξετε τον οδηγό ροής, ξεβιδώστε τον με το χέρι (βλ. εικόνα **4**).
- Αφαιρέστε τον οδηγό ροής ανασηκώνοντάς τον (βλ. εικόνα **5**).
- Φορέστε γάντια και τραβήξτε τον έλικα κρατώντας τον γερά για να τον βγάλετε (βλέπε εικόνα **6** και **7**).
- Απομακρύνετε τις ακαθαρσίες (φύλλα, πετραδάκια...) που μπορεί να μπλοκάρουν τον έλικα.



- Μόλις ολοκληρωθεί ο καθαρισμός, επανασυνδέστε γερά τον έλικα και το φίλτρο.

1

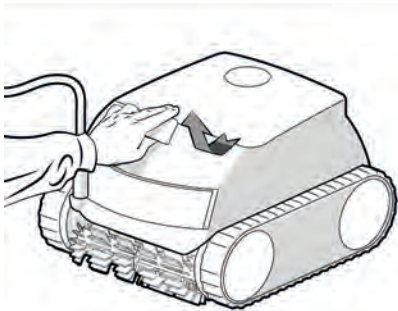

2

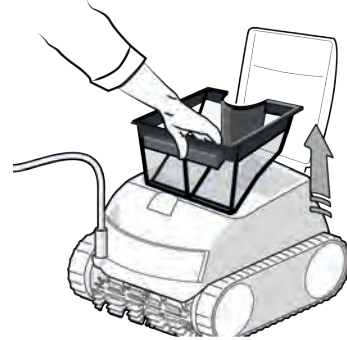

3

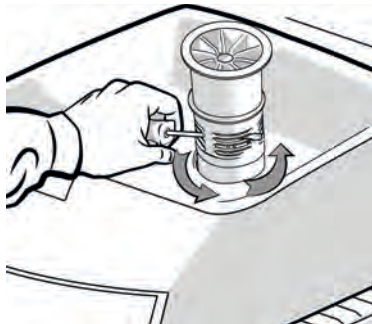

4

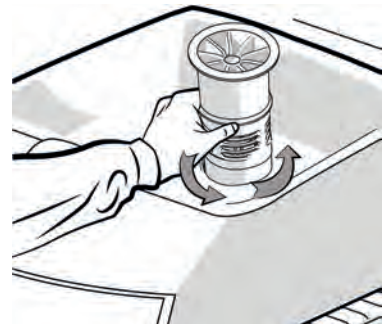

5

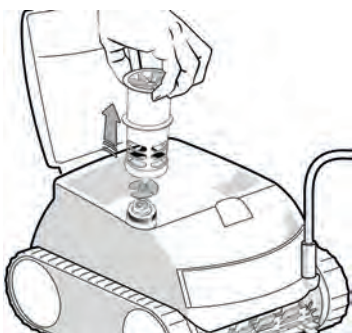

6

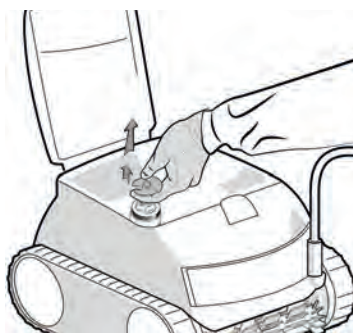

7

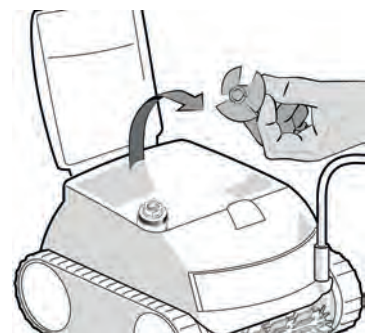

➤ 4.4 | Αλλαγή βουρτσών

Οι βούρτσες είναι φθαρμένες;

- Αντικαταστήστε τις βούρτσες εάν οι δείκτες φθοράς είναι όπως στο παράδειγμα **B**:

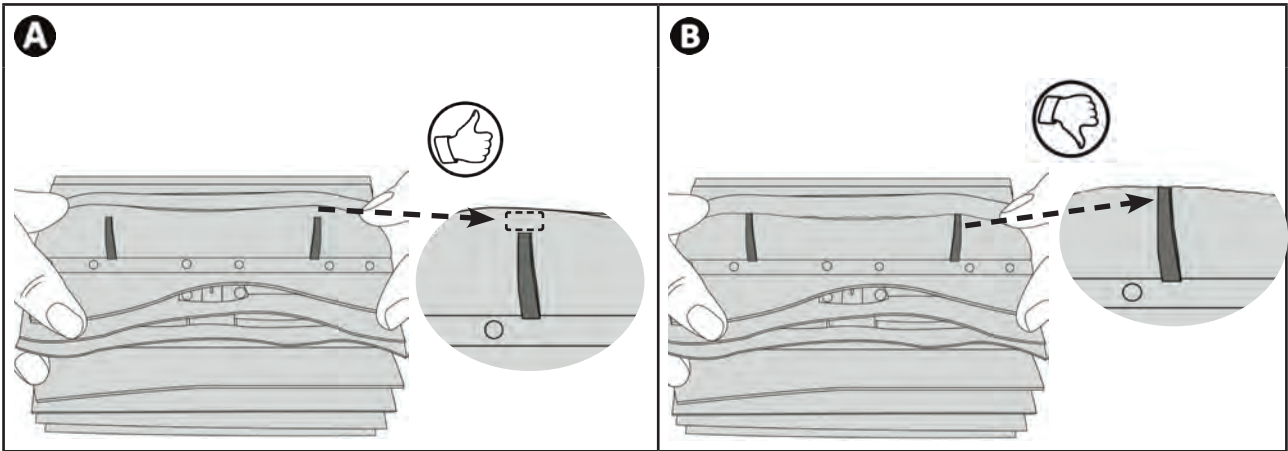

EL

Αφαιρέστε τις φθαρμένες βούρτσες

- Βγάλτε τις γλωσσίδες από τις οπές μέσα στις οποίες είναι στερεωμένες και αποσπάστε τις βούρτσες.

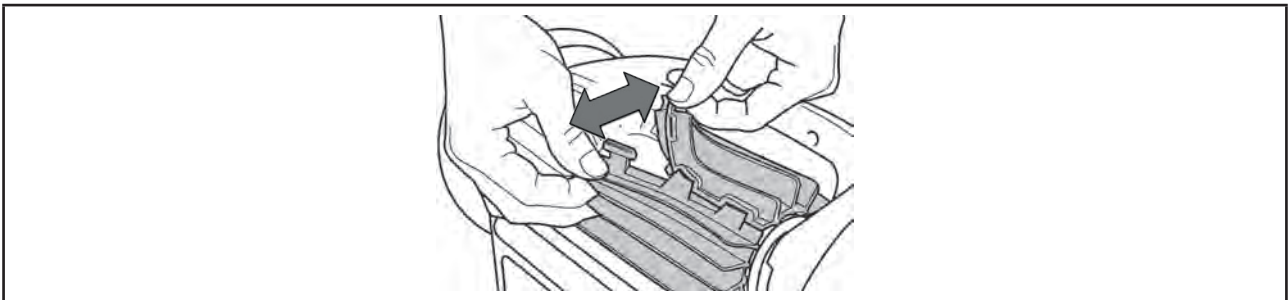

Τοποθετήστε τις καινούργιες βούρτσες

- Περάστε την πλευρά της βούρτσας που δεν έχει γλωσσίδες κάτω από το στήριγμα της βούρτσας (βλ. εικόνα **1**).
- Τυλίξτε τη βούρτσα γύρω από το στήριγμά και περάστε τις γλωσσίδες μέσα από τις οπές στερέωσης και τραβήξτε την άκρη κάθε γλωσσίδας ώστε το άκρο της να περάσει μέσα από την αντίστοιχη σχισμή (βλ. εικόνα **2**).
- Κόψτε τις γλωσσίδες με ένα ψαλίδι για να μην προεξέχουν σε σχέση με τα ελάσματα (βλέπε εικόνα **3**).

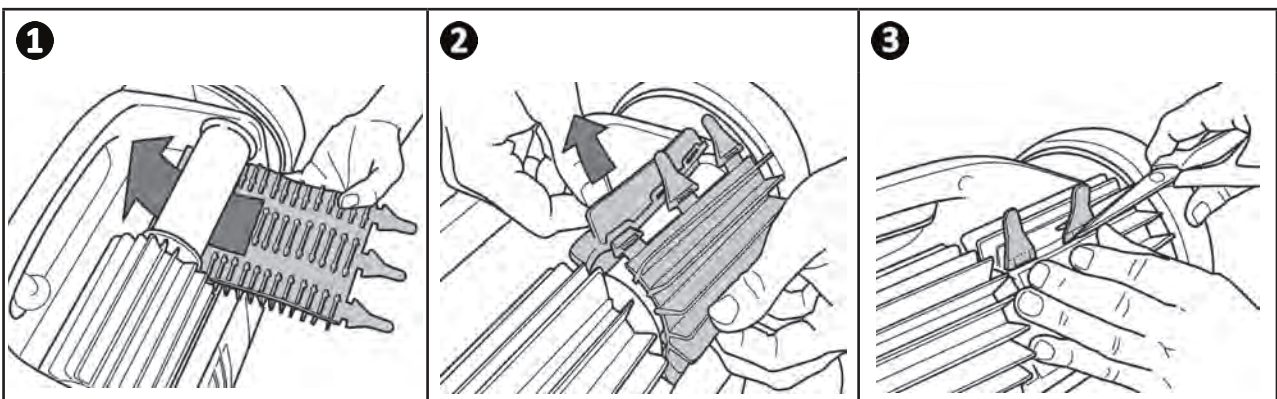







5 Αντιμετώπιση προβλημάτων



- Προτού επικοινωνήσετε με τον μεταπωλητή σας, σε περίπτωση δυσλειτουργίας της συσκευής, προσπαθήστε να προβείτε σε απλούς ελέγχους με τη βοήθεια των πινάκων που ακολουθούν.
- Εάν το πρόβλημα παραμένει, επικοινωνήστε με τον μεταπωλητή.
-  : Ενέργειες που πρέπει να αναλαμβάνονται από ειδικευμένο τεχνικό.





5.1 | Συμπεριφορές της συσκευής

Ένα τμήμα της δεξαμενής δεν έχει καθαριστεί σωστά	<ul style="list-style-type: none"> • Επαναλάβετε τα βήματα βύθισης (βλ. § "2.1 Βύθιση του ρομπότ") αλλάζοντας τη θέση βύθισης μέσα στην πισίνα μέχρι να βρεθεί η βέλτιστη θέση. • Η τοποθέτηση του καλωδίου μπορεί να περιορίσει το ρομπότ στις κινήσεις του: βεβαιωθείτε ότι έχετε ξετυλίξει αρκετό καλώδιο στην πισίνα και ότι το υπόλοιπο καλώδιο απλώνεται στην άκρη της πισίνας. • Το φίλτρο είναι γεμάτο ή βρώμικο: καθαρίστε το.
Η συσκευή δεν εφάπτεται καλά στον πυθμένα της πισίνας	<ul style="list-style-type: none"> • Έχει εγκλωβιστεί αέρας στο κέλυφος της συσκευής. Επαναλάβετε τα βήματα βύθισης (βλ. §"2.1 Βύθιση του ρομπότ"). • Το φίλτρο είναι γεμάτο ή βρώμικο: καθαρίστε το (βλ. "4.2 Καθαρισμός του φίλτρου"). • Εάν το φίλτρο παραμένει βουλωμένο μετά τον καθαρισμό: αντικαταστήστε το. • Ο έλικας έχει υποστεί ζημιά: 
Η συσκευή δεν αναρριχάται στο τοίχωμα	<ul style="list-style-type: none"> • Επικοινωνήστε με τον μεταπωλητή: 
Η συσκευή δεν αναρριχάται καθόλου ή έπαυσε να αναρριχάται στα τοιχώματα όπως έκανε αρχικά.	<ul style="list-style-type: none"> • Το φίλτρο είναι γεμάτο ή βρώμικο: καθαρίστε το. • Το φίλτρο είναι βουλωμένο: αντικαταστήστε το. • Οι ερπύστριες έχουν χαλαρώσει: επικοινωνήστε με τον μεταπωλητή  για την αντικατάστασή τους. • Ακαθαρσίες/ αντικείμενα εμποδίζουν τη λειτουργία της βαλβίδας: επικοινωνήστε με τον μεταπωλητή:  • Παρόλο που το νερό φαίνεται διαυγές, μέσα στην πισίνα σας υπάρχει μικροσκοπική άλγη η οποία, χωρίς να είναι ορατή στο γυμνό μάτι, κάνει τα τοιχώματα να γλιστρούν και δυσχεραίνει την αναρρίχηση της συσκευής. Πραγματοποιήστε χλωρίωση σοκ και μειώστε ελαφρά το pH. Κατά τη χλωρίωση σοκ, μην αφήνετε τη συσκευή μέσα στο νερό.
Κατά την εκκίνηση, η συσκευή δεν εκτελεί καμία κίνηση	<ul style="list-style-type: none"> • Βεβαιωθείτε ότι η ηλεκτρική πρίζα του κιβωτίου ελέγχου τροφοδοτείται κανονικά. • Βεβαιωθείτε ότι έχει ξεκινήσει ένας κύκλος καθαρισμού και ότι οι φωτεινές ενδείξεις έχουν ανάψει.
Το καλώδιο μπερδεύεται	<ul style="list-style-type: none"> • Ξετυλίξτε όσο καλώδιο μπορείτε μέσα στην πισίνα και απλώστε το υπόλοιπο καλώδιο στην άκρη της πισίνας.
Το κιβώτιο ελέγχου δεν ανταποκρίνεται στο πάτημα κανενός πλήκτρου	<ul style="list-style-type: none"> • Αποσυνδέστε το καλώδιο τροφοδοσίας από την ηλεκτρική πρίζα, περιμένετε 10 δευτερόλεπτα και επανασυνδέστε το καλώδιο τροφοδοσίας.

Εάν το πρόβλημα παραμένει, επικοινωνήστε με τον μεταπωλητή σας: 

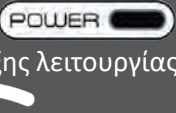
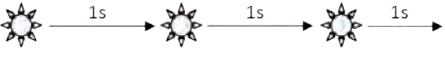
5.2 | Ειδοποιήσεις χρήστη

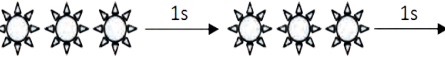
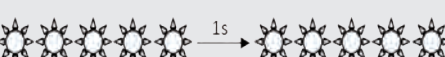
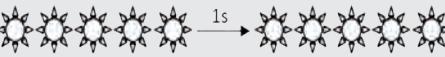
- Η ένδειξη κατάστασης του κιβωτίου ελέγχου αναβοσβήνει για να ειδοποιήσει τον χρήστη, ακολουθήστε τις λύσεις αποκατάστασης βλαβών που προτείνονται παρακάτω.
- Οι ειδοποιήσεις χρήστη είναι επίσης προσβάσιμες μέσω της εφαρμογής iAquaLink™ (στα μοντέλα iQ).

Λυχνία LED Power ή λυχνία LED Έναρξης λειτουργίας 	Εμφάνιση στην εφαρμογή iAquaLink™ (ανάλογα με το μοντέλο)	Λύσεις
	Επικοινωνία	<ul style="list-style-type: none"> • Αποσυνδέστε το ρομπότ και συνδέστε το ξανά. • Ελέγξτε ότι το καλώδιο είναι σωστά συνδεδεμένο με το κιβώτιο ελέγχου. • Ελέγξτε ότι δεν υπάρχει κανένα εμπόδιο στη ζώνη σύνδεσης του καλωδίου. • Εάν αυτό δεν επιλύσει το πρόβλημα, επικοινωνήστε με τον μεταπωλητή σας για πλήρη διαγνωστικό έλεγχο.
	Δεξί μοτέρ έλξης Αριστερό μοτέρ έλξης Κατανάλωση δεξιού μοτέρ έλξης Κατανάλωση αριστερού μοτέρ έλξης	<ul style="list-style-type: none"> • Ελέγξτε ότι η ελεύθερη περιστροφή των βουρτσών ή των ερπυστριών δεν εμποδίζεται από ακαθαρσίες ή από το καλώδιο. • Ελέγξτε ότι δεν υπάρχει κανένα εμπόδιο στη ζώνη σύνδεσης του καλωδίου. • Περιστρέψτε κάθε τροχό κατά ένα τέταρτο της βόλτας προς την ίδια κατεύθυνση μέχρι να εξασφαλιστεί μια απρόσκοπτη περιστροφή. • Εάν αυτό δεν επιλύσει το πρόβλημα, επικοινωνήστε με τον μεταπωλητή σας για πλήρη διαγνωστικό έλεγχο.
	Ρομπότ έξω από το νερό	<ul style="list-style-type: none"> • Θέστε το ρομπότ εκτός λειτουργίας. • Καθαρίστε σχολαστικά το φίλτρο. • Βάλτε το ξανά στο νερό τινάζοντάς το ώστε να ελευθερωθούν οι φυσαλίδες. • Επανεκκινήστε τον κύκλο. • Εάν αυτό δεν επιλύσει το πρόβλημα, επικοινωνήστε με τον μεταπωλητή σας για πλήρη διαγνωστικό έλεγχο.
	Μοτέρ αντλίας Κατανάλωση του μοτέρ αντλίας	<ul style="list-style-type: none"> • Ελέγξτε ότι ο έλικας δεν έχει μπλοκάρει λόγω ακαθαρσιών ή τριχών. • Καθαρίστε σχολαστικά το φίλτρο. • Εάν αυτό δεν επιλύσει το πρόβλημα, επικοινωνήστε με τον μεταπωλητή σας για πλήρη διαγνωστικό έλεγχο.
	Η ενημέρωση απέτυχε ή δεν ολοκληρώθηκε	<ul style="list-style-type: none"> • Αποσυνδέστε και επανασυνδέστε το κιβώτιο ελέγχου, η ενημέρωση θα ξεκινήσει εκ νέου. • Εάν το σφάλμα παραμένει, επικοινωνήστε με τον μεταπωλητή.
 Πολύ γρήγορο αναβόσβημα	Ενημέρωση σε εξέλιξη	<ul style="list-style-type: none"> • Περιμένετε το τέλος της ενημέρωσης. • Μην αποσυνδέετε το καλώδιο τροφοδοσίας του ρομπότ κατά τη διάρκεια μιας ενημέρωσης.
N/A	Σφάλμα σύνδεσης	<ul style="list-style-type: none"> • Ελέγξτε την κατάσταση των LED του Bluetooth / WiFi του κιβωτίου ελέγχου και ακολουθήστε τα βήματα που περιγράφονται στον πίνακα "5.3 Βοήθεια διαγνωστικού ελέγχου για τη σύνδεση με την εφαρμογή iAquaLink™".
N/A	Μια κόκκινη τελεία εμφανίζεται στον κατάλογο «Οι συσκευές μου»	<ul style="list-style-type: none"> • Η συσκευή δεν είναι συνδεδεμένη με το ρεύμα ή με το οικιακό δίκτυο wifi. Εάν η τελεία είναι κόκκινη ενώ το κιβώτιο ελέγχου είναι συνδεδεμένο με το ρεύμα και τα εικονίδια Bluetooth / WiFi είναι αναμμένα, τότε κάντε ανανέωση της οθόνης (περνώντας το δάκτυλό σας από πάνω προς τα κάτω). • Όταν η τελεία γίνει πράσινη, η συσκευή είναι έτοιμη προς χρήση.

Εάν το πρόβλημα παραμένει, επικοινωνήστε με τον μεταπωλητή σας: 

Διαγραφή κωδικού σφάλματος







Μέσω του κιβωτίου ελέγχου:



- Αφού ακολουθήσετε τις λύσεις αποκατάστασης βλαβών, πατήστε οποιοδήποτε πλήκτρο για να διαγραφεί ο κωδικός σφάλματος (εκτός από το πλήκτρο ).

Μέσω της εφαρμογής iAquaLink™:

- Αφού ακολουθήσετε τα βήματα αντιμετώπισης προβλημάτων, πατήστε **Διαγραφή Σφάλματος**.

5.3 | Βοήθεια διαγνωστικού ελέγχου για τη σύνδεση με την εφαρμογή iAquaLink™

Κατάσταση του κιβωτίου ελέγχου	Πιθανές αιτίες	Λύσεις
<ul style="list-style-type: none">Η LED  αναβοσβήνει.	<ul style="list-style-type: none">Η έκδοση της εφαρμογής που χρησιμοποιείται δεν είναι ενημερωμένη.Το κιβώτιο ελέγχου είναι συνδεδεμένο με τον δρομολογητή, αλλά όχι με τον διακομιστή cloud (συνδεδεμένο LAN, χωρίς σύνδεση WEB).Μη συμβατό ρούτερ 5Ghz.	<ul style="list-style-type: none">Ενημερώστε την έκδοση της εφαρμογής.Επικοινωνήστε με τον πάροχο υπηρεσιών διαδικτύου.Αποσυνδέστε την οικιακή συσκευή Wi-Fi για 10 δευτερόλεπτα. Συνδέστε ξανά τη συσκευή Wi-Fi και ελέγξτε εάν οι LED ανάβουν.Ελέγξτε τη σύνδεση με το διαδίκτυο - μπορεί να παρουσιάστηκε σφάλμα δικτύου.Αντικαταστήστε το ρούτερ.
<ul style="list-style-type: none">Όλες οι LED είναι σβησμένες.	<ul style="list-style-type: none">Πολύ έντονη φωτεινότητα.Κιβώτιο ελέγχου αποσυνδεδεμένο.Διακοπή ρεύματος.Απώλεια σύνδεσης με το διαδίκτυο.	<ul style="list-style-type: none">Καλύψτε τη συσκευή για να την προστατέψετε από την ηλιακή ακτινοβολία και ελέγξτε ότι οι φωτεινές ενδείξεις ανάβουν.Συνδέστε το κιβωτίου ελέγχου (βλ. "2.3 Σύνδεση της παροχής ηλεκτρικού ρεύματος").Ελέγξτε ότι ο αυτόματος διακόπτης βρίσκεται υπό τάση.Ελέγξτε ότι η ηλεκτρική πρίζα τροφοδοτείται με ρεύμα, συνδέοντας για παράδειγμα μια άλλη συσκευή.Ελέγξτε τη σύνδεση με το διαδίκτυο - μπορεί να παρουσιάστηκε σφάλμα δικτύου.
<ul style="list-style-type: none">Η LED  είναι σβησμένη.Η LED  είναι αναμμένη αλλά η σύνδεση Wi-Fi είναι ανύπαρκτη (ή ασταθής). Το μήνυμα «Σφάλμα Σύνδεσης» εμφανίζεται στην οθόνη της εφαρμογής iAquaLink™.	<ul style="list-style-type: none">Απώλεια σύνδεσης με το διαδίκτυο.Χαμηλό σήμα Wi-Fi*.Το κιβώτιο ελέγχου είναι πολύ μακριά από την οικιακή συσκευή Wi-Fi.	<ul style="list-style-type: none">Ελέγξτε τη σύνδεση με το διαδίκτυο - μπορεί να παρουσιάστηκε σφάλμα δικτύου.Βεβαιωθείτε πως υπάρχει επαρκές σήμα Wi-Fi. Υπάρχουν πολλοί τρόποι για να ελέγξετε την ισχύ του σήματος Wi-Fi:<ul style="list-style-type: none">Αποσυνδέστε το οικιακό ρούτερ Wi-Fi και επανασυνδέστε το.Μέσω φορητού υπολογιστή, μεταβείτε στον πίνακα ελέγχου για να δείτε την κατάσταση των συνδέσεων δικτύου. Ελέγξτε την ισχύ του σήματος του ασύρματου δικτύου Wi-Fi στον φορητό υπολογιστή ενώ παρακολουθείτε την κατάσταση του κιβωτίου ελέγχου.Μέσω smartphone ή τάμπλετ, εγκαταστήστε την εφαρμογή iAquaLink™. Ελέγξτε την ισχύ του σήματος του ασύρματου δικτύου Wi-Fi στην κινητή συσκευή ενώ παρακολουθείτε την κατάσταση του κιβωτίου ελέγχου. Εάν το δίκτυο Wi-Fi είναι ασθενές, προβλέψτε την εγκατάσταση ενός Wi-Fi Repeater.Χρησιμοποιήστε μια εφαρμογή αφιερωμένη στην ανάλυση Wi-Fi: υπάρχουν πολλές στο iOS ή το Android.Κατά την πρώτη διαμόρφωση, τοποθετήστε το κιβώτιο ελέγχου του ρομπότ όσο πιο κοντά γίνεται στο οικιακό ρούτερ Wi-Fi. Μην χρησιμοποιείτε προέκταση καλωδίου (βλέπε "2.3 Σύνδεση της παροχής ηλεκτρικού ρεύματος"), και επαναλάβετε τα βήματα της διαμόρφωσης (βλέπε "3.1 Πρώτη διαμόρφωση του ρομπότ"):<ul style="list-style-type: none">Αφού ανάψει η LED , συνδέστε το κιβωτίου ελέγχου κοντά στην πισίνα.Εάν η LED  δεν ανάβει πια, συνδέστε ξανά το κιβωτίου ελέγχου όσο κοννότερα γίνεται στο σπίτι.Εάν η LED  εξακολουθεί να μην ανάβει, προβλέψτε την εγκατάσταση ενός Wi-Fi Repeater.

Κατάσταση του κιβωτίου ελέγχου	Πιθανές αιτίες	Λύσεις
<ul style="list-style-type: none"> • Η LED  είναι αναμμένη και εμφανίζεται το μήνυμα «PROG» (ανάλογα με το μοντέλο). Η εφαρμογή εμφανίζει μια πληροφορία. • Τα πλήκτρα δεν μπορούν να ενεργοποιηθούν. • Η LED  δεν είναι αναμμένη κατά τη διάρκεια αυτής της ενέργειας. 	<ul style="list-style-type: none"> • Η ενημέρωση του λογισμικού βρίσκεται σε εξέλιξη. 	<ul style="list-style-type: none"> • Περιμένετε το τέλος της ενημέρωσης. • Μην αποσυνδέετε το καλώδιο τροφοδοσίας του ρομπότ κατά τη διάρκεια μιας ενημέρωσης.



***Ένα χαμηλό σήμα Wi-Fi μπορεί να οφείλεται σε διάφορες αιτίες:**

- Απόσταση μεταξύ του ρούτερ και του κιβωτίου ελέγχου του ρομπότ,
- Τύπος ρούτερ,
- Αριθμός τοίχων μεταξύ του ρούτερ και του κιβωτίου ελέγχου του ρομπότ,
- Πάροχος υπηρεσιών διαδικτύου,
- κλπ.



Ανακύκλωση

Αυτό το σύμβολο που απαιτείται από την Ευρωπαϊκή Οδηγία ΑΗΗΕ 2012/19/ΕΕ (Οδηγία για τα απόβλητα ηλεκτρικού και ηλεκτρονικού εξοπλισμού) σημαίνει ότι δεν πρέπει να πετάξετε τη συσκευή στα σκουπίδια. Θα τύχει χωριστής συλλογής προκειμένου να επαναχρησιμοποιηθεί, να ανακυκλωθεί ή να αξιοποιηθεί. Εάν περιέχει ουσίες που είναι δυνητικά επικίνδυνες για το περιβάλλον, θα εξαλειφθούν ή θα εξουδετερωθούν. Απευθυνθείτε στον μεταπωλητή σας για τις δυνατότητες ανακύκλωσης.

Ο μεταπωλητής σας
Your retailer

Μοντέλο συσκευής
Appliance model

Αριθμός σειράς
Serial number

Για περισσότερες πληροφορίες, καταχώρηση του προϊόντος
και υποστήριξη πελατών:
For more information, product registration and customer support:

www.zodiac.com

